

LABORATORY MIXER

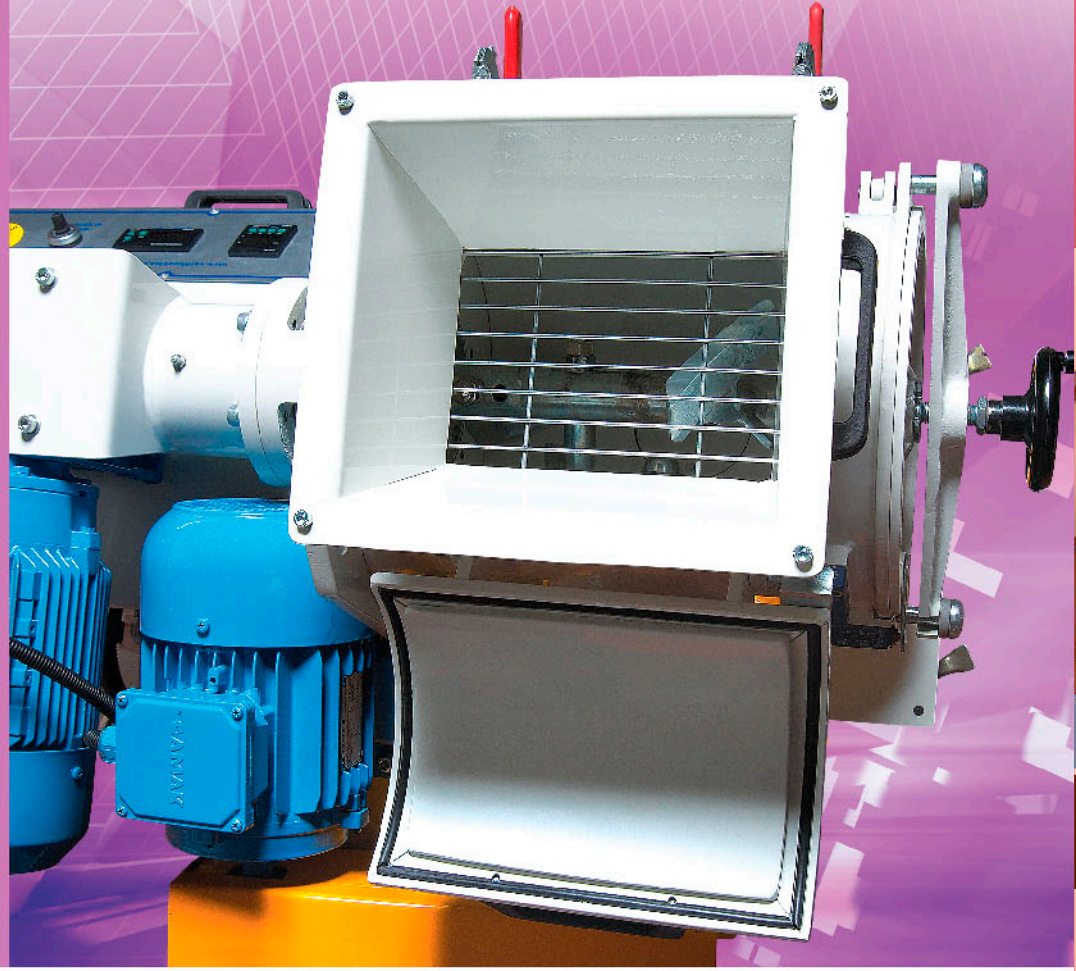

MKS-L SERIES HORIZONTAL LABORATORY MIXER

MKS-L Serisi Yatay Laboratuar Mikseri



VARLIK MAKİNA
Let's build up your imagine

Communication Center
0212. 798 26 25

Perfect design for efficient operation
Verimli çalışma için geliştirilmiş tasarım

MKS-L Series

Horizontal Laboratory Mixer

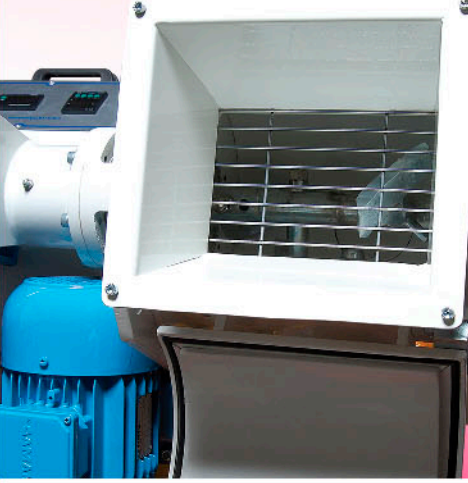

Easy Product Loading
Kolay Ürün Dolulma

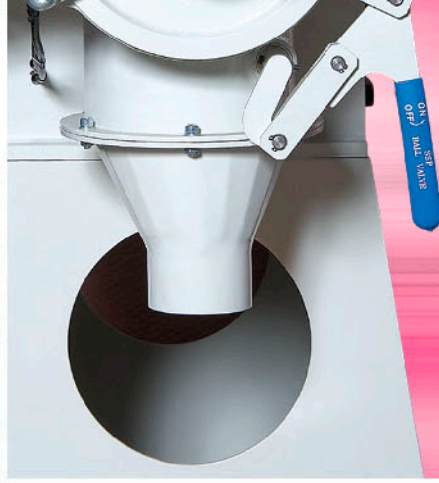

Easy Product Discharge
Kolay Ürün Boşaltma



Users Frendly Pannel
Kullanıcı Dostu Panel



CRASHING
KIRMA

DRYING
KURUTMA

SHIFTING
ELEK

BIN
SİLO

WEIGHING / DOSING
TARTIM VE DOZAJLAMA

MIXING
KARIŞTIRMA

PACKING
PAKETLEME

PALLETIZING
PALETTELEME

STRETCHING
STREÇLEME

Mixing in Complete Plants
Komple Tesis İçinde Karıştırma

This is a kind of mixer to mix powder products in laboratory environment. VARLIK Laboratory Mixers provide you to find correct results in your analyses because this is a smaller copy of your standard process horizontal powder mixer as well as in equivalent specifications.

VARLIK Laboratory Mixers are equipped with specifications for you to have easier operation at experiments.

Speed adjustment: Speed adjustment facility is on mixer as standard specification for you to find best mixing speed by a simple setting button.

Mixing blades: Mixing blades are made of metals which is high resistance against abrasion, in this way VARLIK Laboratory Mixers provide you always same mixing quality many years further.

Timer: You can easily set the mixing time and mixer is automatically stop at the end of setting.

Material feeding hopper: This hopper provides you to feed materials easily into mixer which it is in adequate volume for mixer capacity and designed as ergonomically. This hopper has simple fixing and disassembling facilities.

Locking mechanism: You can run the VARLIK Laboratory Mixers by reliable and easy operating clumps.

Discharging mechanism: You can discharge the mixed product by special clump mechanism and discharging chute under mixer, after mixing period. You can fix the strong clump mechanism easily and securely.

Cleaning lid: Design of cleaning lid and its clump have easy opening and closing facilities as well as other clumps. This lid provides easy cleaning operation because it is totally able to open one side of horizontal mixer.

Turbo agitator: This is an optional device which is able to equipped on standard VARLIK Laboratory Mixers. Turbo agitator gives you extra mixing capability and shearing facility. Pigments, polymers, granulated additives are easily mixed by turbo agitator. If you have turbo agitator in your main process mixer, you can create equivalent one in laboratory by VARLIK Laboratory Mixer with turbo agitator.

Wheels: Lockable heavy duty industrial wheels provide you easy mobilizing of mixer in laboratory room.

Security: Running of mixer is stop by sensors on lids, if the lids are open. Thanks to interlock security system for secure running.

VARLIK presented successful and powerful mixers running many years, and always supports you with service and spare parts over years. Now we are proud of presenting strong laboratory mixers with same philosophy for efficient and reliable run in laboratories over years.

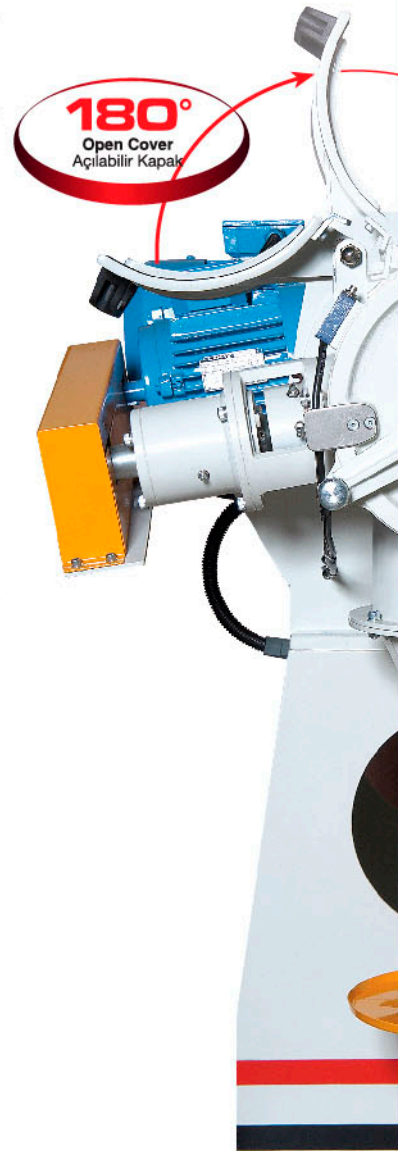



Easy Locking System
Kolay Kilit Sistemi

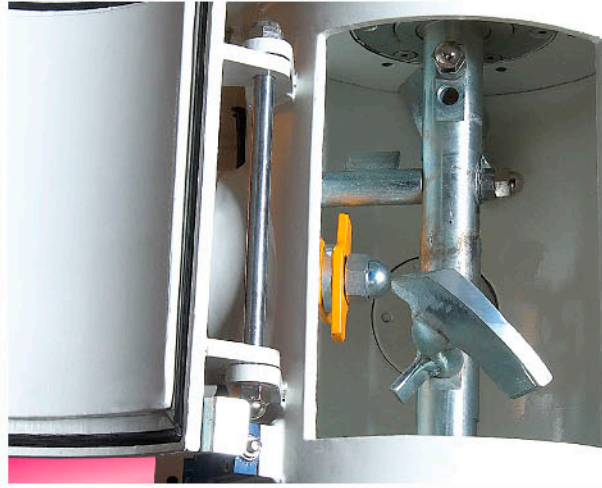

Homogeneous Mixing
Homojen Karışım



High Resistant Blades Against Abrasion
Aşınmaya Dayanıklı Kanatlar



Türk Loydu
DIN EN ISO 9001:2000

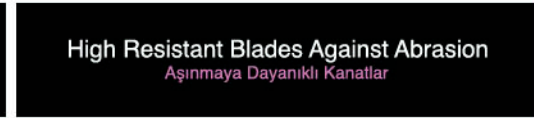

Toz ürünlerin laboratuvar ortamında karıştırılması maksadıyla üretilen bir mikserdir. VARLIK Laboratuvar Mikserleri üretimde kullandığınız standart yatay toz mikserinin eşdeğer küçüğü olması ve birebir aynı özellikleri taşıması dolayısıyla analizlerinizde doğru sonuçlar almanıza büyük katkı sağlar.

VARLIK Laboratuvar Mikseri deneylerinizde kolaylık sağlayıcı özelliklerle donatılmıştır:

Hız ayarı: En iyi karıştırma hızını bir ayar düğmesi ile çok kolay olarak bulmanızı sağlayan bu mükemmel özellik standart olarak mikser üzerinde hizmetinize sunulmuştur.

Karıştırma kanatları: Aşınmaya karşı yüksek dayanımlı malzemeden yapılmış karıştırma elemanları mikserinizin uzun yıllar aynı kalitede hizmet vermesini sağlar.

Süre ölçer: Laboratuvar Mikseri kontrol paneli üzerindeki süre ölçer vasıtası ile kolayca karıştırma süresini ayarlayabilir ve ayarlı süre sonunda otomatik durdurmaya geçirebilirsiniz.

Malzeme atma haznesi: Karıştırma kapasitesi ile orantılı büyüklükte ve ergonomik olarak dizayn edilmiş üst hazneden kolay numune yüklemesi yapılır. İş bitince kolaylıkla kaldırılabilir.

Kilit mekanizması: Çok kolay katlıp açılabilen kenetler ile laboratuvar mikserinizi zorlanmadan güvenle çalıştırabilirsiniz.

Boşaltma mekanizması: Karıştırma süresi sonunda yine kolay açılabilen boşaltma kenet mekanizması altındaki döküş şutu ile karışımı kolaylıkla alabilirsiniz. Güçlü kenet mekanizmasını tekrar kolaylıkla ve güvenle kapatabilirsiniz.

Temizlik kapakları: Temizlik kapakları da diğer kapaklar gibi kolay açılır ve kapanır olarak dizayn edilmiştir. Bu kapaklar ile mikser yan yüzeyi tamamen açılabilirdiği için çok kolay temizlik imkanı sunar.

Turbo karıştırıcı: Opsiyonel olarak standart laboratuvar mikserine eklenebilen turbo karıştırıcı mikserinize ekstra karıştırma performansı ve parçalayarak karıştırma özellikleri katar. Turbo karıştırıcı ile renk pigmentleri, polimerler, granül katkılar daha kolay karıştırılabilir. Üretimde kullandığınız mikserinizde turbo parçalayıcı varsa, mikserinizin eşdeğerini turbo karıştırıcı VARLIK Laboratuvar Mikseri ile laboratuvarınızda da oluşturabilirsiniz.

Tekerlekler: Kolay kilitlenebilir güçlü tekerlekler ile laboratuvar odanız içinde kolaylıkla yer değiştirebilirsiniz.

Güvenlik: Mikser kapakları üzerindeki sensörler ile kapaklar açıkken çalışma engellenir. Bu sayede güvenli bir çalışma elde edilmiş olur.

Güvenle yıllar boyu kullandığınız proses mikserlerinizi üreten; servis ve yedek parça desteğiyle her zaman yanınızda olan VARLIK Makina, Laboratuvar Mikserlerinizi de aynı mantalitede güçlü yapısı ile üreterek, laboratuvarınızda yıllarca güvenle hizmet edecek bu ürünü sizlere sunmakla gururludur.

Varlık Laboratory Mixers
Varlık Laboratuvar Mikseri

Volume Hacim	Min. Mixing En Az Karışım	Max. Mixing En Çok Karışım	Speed rpm Hız d/d	Power kW Güç kW
12 lt	%30 (3,6 lt)	%65 (7,8lt)	40-250	1,1
18 lt	%30 (5,4 lt)	%65 (11,7 lt)	40-250	1,5
25 lt	%30 (7,5lt)	%65 (16,2 lt)	40-250	3

Dimensions mm
Ebatlar mm

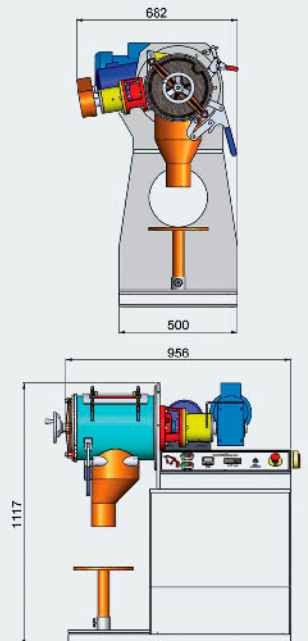

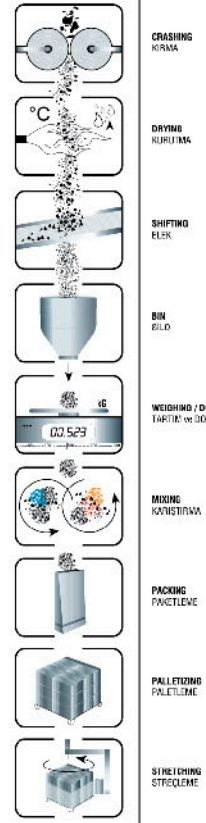
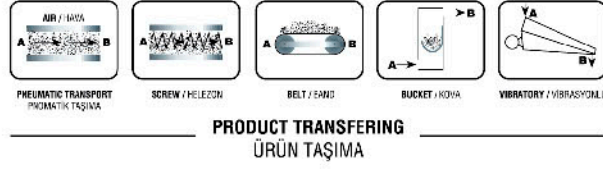

VARLIK MAKİNA SANAYİ
İÇ ve DIŞ TİC. LTD. ŞTİ.

Adnan Kahveci Caddesi
Kos Koop. San. Sit. 3. Blok No:2-4-6
Hadımköy - İSTANBUL / TÜRKİYE
Phone.: +90 212 798 26 25 / 5 Hat
Fax: +90 212 798 26 29
e-mail: info@varlikmakina.com.tr

www.varlikmakina.com.tr



Türk Loydu
DIN EN ISO 9001:2000



Communication Center
0212. 798 26 25

Follow The
Technology