

Kazandıran Güç

DURMA

SBT SERİSİ

Devirmeli Giyotin Makas



- Mükemmel Kesim
- Hız
- Güçlü Gövde Yapısı
- Hassas
- Verimli



DURMA Kazandıran Güç



Durmazlar son teknoloji ile donatılmış CNC makineleri, deneyimli mühendisleri ve yalın üretim teknikleriyle konusunda dünyadaki lider üreticilerden biridir.

Performansı yüksek, hızlı, uzun ömürlü ve yenilikçi makineler, deneyimli ve geniş mühendis kadrosu ile müşteri ihtiyaçlarını en iyi karşılayacak şekilde AR-GE merkezinde dizayn edilir.

Sac işleme makineleri sektöründe dünyanın en modern üretim tesislerinden birine sahip olan Durmazlar, 1.000 kişilik uzman çalışan kadrosu, 150.000 m² kapalı alana sahip modern üretim hatlarıyla dünyanın en teknolojik fabrikalarından biridir.

Durmazlar yüksek teknoloji, kullanımı kolay, hızlı, çevreye duyarlı ve kazandıran makineleriyle her zaman yanınızdadır.

Durmazlar makinelerini **DURMA** markasıyla dünya pazarlarına sunar.



1
Yüksek teknoloji,
modern üretim
hatları



3
AR-GE merkezinde
geliştirilen kusursuz
makineler

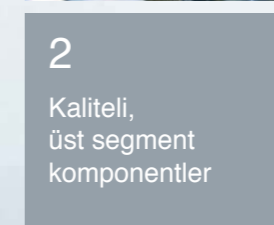

2
Kaliteli,
üst segment
komponentler

Kazandıran Güç

Güçlü gövde, kusursuz kesim

SBT Serisi, yüksek teknoloji çizgisindeki tasarımı, güçlü çelik gövde yapısı ile kusursuz kesim kalitesini ekonomik çözüm olarak sizlere sunuyor.

Standartlarınızı Yükseltin

Hassas ve kaliteli kesimler

Yüksek teknoloji çizgilerine sahip SBT Serisi, kolay ve rahat kullanımı ile her iş türünde mükemmel sonucu verir. Kolay kullanım sunan SBT Serisi ile tüm kesim bilgilerinizi girerek hassas ve kusursuz kesimler elde edebilirsiniz.

Yüksek verim ve maksimum güvenlik özellikleriyle göz dolduran SBT Serisi kesim hassasiyetiyle de farkınızı arttıracaktır.

**Kullanımı
Kolay**

Ekonomik

Verimli

Hızlı

**Güvenilir
Marka**



Neden DURMA Makasları

- Daha kaliteli ve hızlı kesimler
- Daha güçlü ve dayanıklı gövde yapısı
- Yüksek hassasiyet ve tekrarlanabilirlik
- High-tech mükemmel ekipmanlar
- Bakım maliyetleri düşük
- İşletmenize değer katar
- Güvenilir marka

Gücünüze Güç Katar

Yüksek performans, ileri teknoloji, ekonomik çözüm

DURMA Makaslar 1956 yılından beri üretilmektedir ve pek çok endüstri için geniş bir yelpazede sac kesme işlemleri için kurulmuş ve çalışmaktadır.

Yenilikçi ve ileri teknoloji ürünü makineler üretmek için ispatlanmış DURMAZLAR, AR-GE Merkezi'nde yetiştirdiği uzman kadrosuyla inovasyon ruhunu makinelerine yansıtmaktadır.



Genel özellikleri

- Kusursuz kesim sonuçları için sağlam tasarım & güçlü gövde
- Uzun ömürlü, hassas kesim yapabilen sertleştirilmiş ve taşlanmış bıçaklar
- Devirme sistemli üst tablası ile kanıtlanmış ve güvenilir tasarım
- Minimum deformasyon ve optimum kesim kalitesi için en uygun kesme açısı
- CE standartlarında güvenlik
- Ekonomi ve mükemmel kesim performansının bileşimi
- CNC ünitelerden kontrollü bıçak boşluk ve kesme açısı ayarı
- Kullanımı kolay CNC dokunmatik kontrol ünitesi
- İnce veya kalın, dar veya geniş sac kesimleri için esnek kullanım alanı
- Daha rahat bir kullanım için otomatik kalkın arka dayama
- Sac destek kolları
- Malzeme sürme ve kesim işlemlerini kolaylaştırmak için T kanallı ön destek kolları
- Transfer bilyalı ön sac sürme plakaları

Güçlü Arka Dayama Sistemi

Hassas

Tutarlı

Dayanıklı

- Hız ve yüksek hassasiyet
- Güvenli hareket
- Her noktada ayar yapılabilme özelliği
- Çarpmalara dayanıklı
- Bakım gerektirmez



Neden DURMA Arka Dayama?

Kesim kalitesini etkileyen en önemli faktörlerden biri arka dayamanın dizaynı ve stabilitesidir.

Kaliteli kesim, hatasız ürün stabil ve hassas bir arka dayama ile mümkündür.

Ballscrew millerle hareket eden yüksek hızlı arka dayama uzun ömür, hassasiyet ve çarpmalara karşı dayanıklılık dikkate alınarak dizayn edilmiştir.



Ballscrew Milli Arka Dayama

SBT Serisi Özellikleri

SBT Serisi standart ve opsiyonel seçenekleriyle ihtiyacınıza uygun çözümler sunarak işletmenize değer katar. Yüksek verim, yüksek hassasiyet, yüksek performans kriterleriyle üretilen ileri teknolojik özellikleriyle ekonomik çözümler sunan SBT Serisi kullanım kolaylığı sayıyan arayüzüyle sektörün en iyisi olduğunu ispatlamıştır.

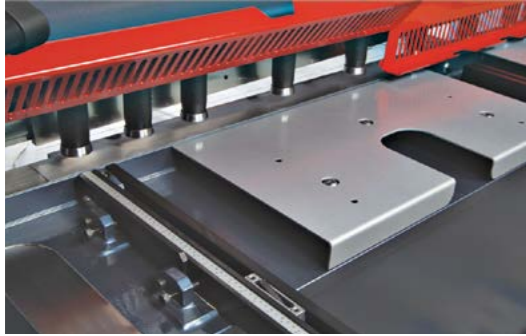

Parmak Koruma
Bilya Taneli Sac Sürme Tablası
Baskı Silindirleri

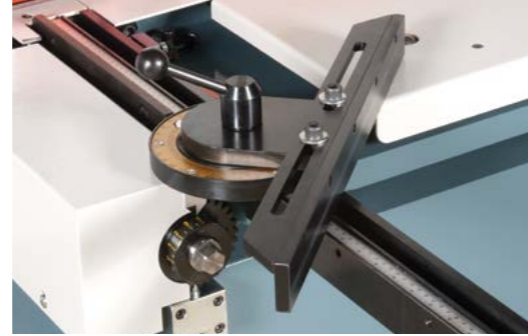

0-180° Açı Ayarlı Gönye



Işık Perdeli Parmak Koruma (Opsiyon)



Bıçak Boşluk Ayarı



Arka Sac Destek Sistemi

Sac Destek Sistemleri

- Daha kaliteli ve hızlı kesimler
- Kolay ve güvenli kullanım
- Yüksek hassasiyet ve tekrarlanabilirlik



Pnömatik Sac Destek Sistemi - Tek Adımlı

DURMA I

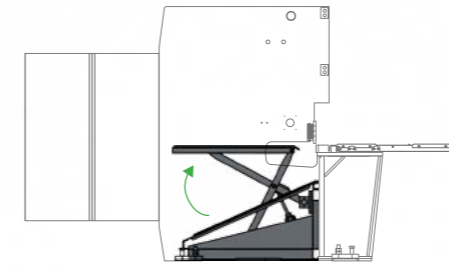

Adım 1

Kesim işlemi başlamadan önce pnömatik tahrikli tabla yukarı pozisyonda durarak saca destek olur.

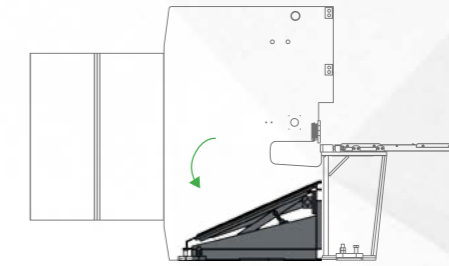

Adım 2

Tabla, kesim başlar başlamaz bir alt kademeye inerek kesilen sacın üzerine düşmesi sağlanır.

Pnömatik Sac Destek Sistemi

DURMA IV

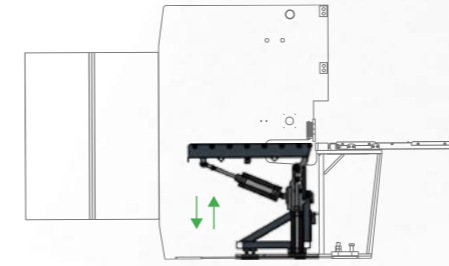

Adım 1

Kesim işlemi başlamadan önce pnömatik tahrikli tabla yukarı pozisyonda durarak saca destek olur.

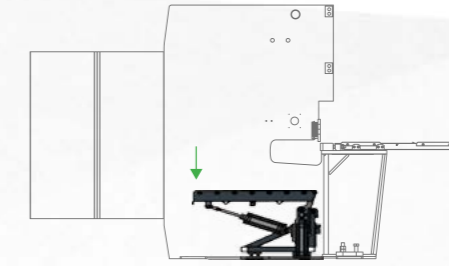

Adım 2

Tabla, kesim başlar başlamaz bir alt kademeye inerek kesilen sacın üzerine düşmesi sağlanır.

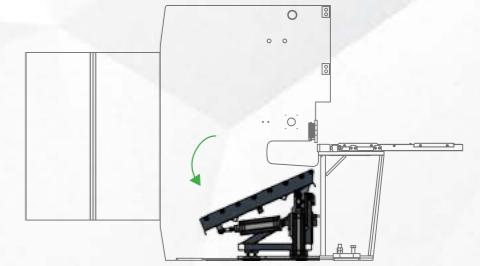

Adım 3

Kesim bitip üst tabla geriye döndükten sonra tabla kapanma hareketi yaparak sacın tahliyesi sağlanır.

SBT Serisi Teknik Detaylar

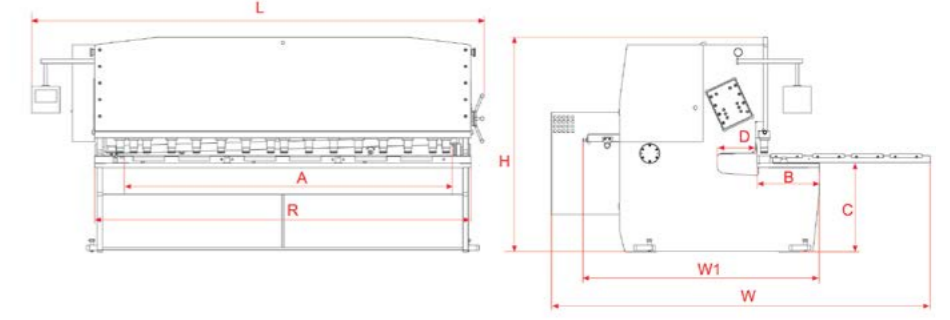

SBT Serisi	Kesme Uzunluğu	Kesme Kapasite		Boğaz Derinliği	Dakika Yuruş Sayısı	Kesme Açısı	Baskı Silindiri	Baskı Gücü	Arka Dayama Mesafesi	Arka Dayama Gücü
		MS (450 N/mm ²)	SS (700 N/mm ²)							
		mm	mm							
A		D								
3006	3100	6	4	50	15	1° 30'	16	14	1000	0,75
3010	3100	10	6	50	13	1° 30'	16	22	1000	0,75
3013	3100	13	8	50	13	1° 45'	16	37	1000	0,75
3016	3100	16	10	350	10	2°	14	61	1000	0,75
3020	3100	20	13	350	6	2°	14	77	1000	0,75
4006	4100	6	4	50	12	1° 30'	20	17	1000	0,75
4013	4100	13	8	350	8	1° 45'	18	62	1000	0,75

Arka Dayama Hızı	Motor Gücü	Yağ Kapasitesi	Ön Kollar	Tabla Yüksekliği	Tabla Genişliği	Tabla Uzunluğu	Uzunluk	Genişlik	Toplam Genişlik	Yükseklik	Ağırlık
mm/sn.	kW	lt	Birim	mm	mm	mm	mm	mm	mm	mm	~kg
				C	B	R	L	W1	W	H	
200	15	200	2	865	500	3515	4110	2200	3700	2100	7650
200	22	200	2	865	580	3515	4200	2250	3600	2100	9300
200	30	330	2	845	600	3550	4280	2300	3600	2350	12500
200	37	410	2	818	550	3580	4550	2250	3825	2250	15000
200	45	450	2	886	570	3670	4450	2260	3400	2450	21700
200	15	200	3	865	580	4510	5230	2300	3600	2150	11750
200	30	330	3	818	550	4520	5350	2250	3650	2250	16300

Standart ve Opsiyonel Ekipmanlar

Standart Ekipmanlar

CE Normlarına uygunluk
 St44 Al çelik konstrüksiyon & kaynak sonrası stres giderilme prosesi uygulanmış gövde
 D-Touch 7 Dokunmatik NC kontrol ünitesi
 Boğaz derinliği 50 mm
 1000 mm Balscrew arka dayama
 Cetvelli Gönye L= 1500 mm, T kanalı ve stoplamalı
 Ön Kol L=1000 mm, T kanalı ve stoplamalı
 Bilya taneli ön sac sürme plakaları
 Kesme uzunluğu - Adet kontrolü
 Tek noktadan bıçak boşluk ayarı
 Otomatik katlanabilen arka dayama
 Gücü ayarlanabilir baskı silindirleri
 Kesme hattı aydınlatması, gölge teli

Opsiyonel Ekipmanlar

Lazer kesme hattı
 Parmak koruması için ışık perdesi
 Pnömatik sac destek sistemi DURMA I
 Pnömatik sac destek sistemi DURMA IV
 Özel boğaz derinliği
 1250 mm arka dayama
 İlave ön kollar
 Özel bıçak
 Yağ soğutucu
 Yağ ısıtıcı
 0-180° ayarlanabilir açılı gönye
 Ters tarafta kontrol ünitesi
 Deniz aşırı ülkeler için özel paketleme
 X1- X2 Arka dayama eksenleri
 Sıcaklık ölçümü

D-Touch 7 Kontrol Ünitesi



-  Hızlı data girişi
-  Kolay bağlantı USB port
-  Ethernet Rj-45 10/100M
-  Kolay programlama

D-Touch 7 ile kesimler daha kolay

Kullanım kolaylığı sağlayan arayüzüyle işlemleri basit hale getiren D-Touch 7 sunduğu sınırsız programlama ve malzeme girişi özellikleriyle saniyeler içinde kusursuz kesim yapmanıza imkan sağlıyor.

- Geniş, renkli, dokunmatik ekranlı (LCD 7" 800x480)
- Hızlı veri girişi
- Kolay iletişim
- USB girişi
- Ethernet: RJ-45 10/100M
- İşletim sistemi: Windows CE
- Sınırsız program ve adımları
- Sınırsız malzeme tipi



Her Zaman Hızlı Servis ve Yedek Parça Hizmeti

DURMA ile her zaman en iyi servis hizmeti deneyimini yaşayacaksınız. Yetkin personelimiz ve her zaman hazırda bulunan sarf yedek parça stoklarımız ile ihtiyacınız olduğu her an en kısa sürede temin edeceğimizi garanti ediyoruz. Konusunda uzman ve deneyimli servis teknisyenlerimiz ihtiyacınız olduğunda hizmet vermek için her zaman hazır. Çeşitli eğitimler ve uygulamalarla zenginleştirilen kurslarımız makineleri verimli olarak kullanmada size avantaj sağlayacaktır.



Danışmanlık



Yedek Parça

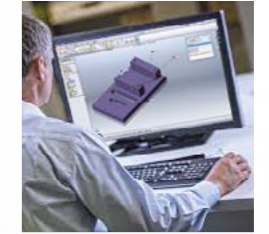

AR-GE Merkezi



Satış Sonrası Hizmetler



DURMA

Çözüm Merkezi



Servis Anlaşmaları



Yazılım



Eğitim



Esnek Çözüm



FİBER LAZER



PUNCH



ABKANT PRES



GIYOTİN MAKAS



PLAZMA



L KÖŞEBENT İŞLEME MERKEZİ



SİLİNDİR BÜKME



PROFİL BÜKME

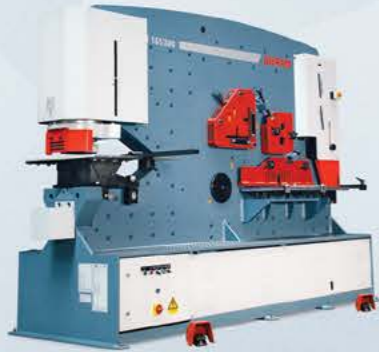

KOMBİNE MAKAS



REDÜKTÖRLÜ MAKAS



TESTERE



KÖŞE KESME

DURMA

Bugün, Yarın ve Daima Sizinle...

SBT SERİSİ
Devirmeli Giyotin Makas

Durmazlar Makina San. Tic. A.Ş. katalog verilerini ve makine özelliklerini haber vermeksizin değişiklik yapma hakkını saklı tutar.

Durmazlar Makina San. ve Tic. A.Ş.
OSB 75. Yıl Bulvarı Nilüfer-Bursa / Türkiye
P: +90 224 219 18 00
F: +90 224 242 75 80
info@durmazlar.com.tr

www.durmazlar.com.tr

